

The logo features the word "UNGER" in white, bold, sans-serif capital letters on a green rectangular background. The letters are slightly 3D and cast a soft shadow. The background of the entire page is a large, stylized gear with a brushed metal texture, set against a dark blue gradient. A green diagonal stripe runs from the top right towards the center.

UNGER®

Quality Tools for Smart Cleaning



TARIF DE PIÈCES DE RECHANGE

Valable à partir du 01.01.2018

2018

www.ungerglobal.com

SYSTÈMES DE NETTOYAGE AVEC EAU PURE



Filtres à eau pure

Filtre HydroPower® DI	3
Filtre HydroPower® RO40C	4
Filtre HiFlo RO60S	5
Filtres HiFlo RO30G/C	6
Filtres HiFlo RO30G/C, RO60S	7
HydroPower® RO XXL Remorque	8
Filtres HiFlo DI400, DI800	10

Perches avec alimentation d'eau

nLite® One	11
nLite® Connect	12
nLite® Accessoires	13
HiFlo Advance	14
HiFlo CarbonTec	15

NETTOYAGE INTERIEUR FENÊTRES



Système STINGRAY	16
-------------------------------	----

NETTOYAGE CLASSIQUE DES VITRES



Perches télescopiques	17
Raclettes	17
Grattoirs	18

NETTOYAGE D'ENTRETIEN



erGO! système de nettoyage de sols	19
Porte d'outils	19
Double seau mobile	19
Pelle Ergo	19

FILTRE À EAU PURE HYDRO POWER® DI



1



HydroPower® DI DEBITMETRE/ROBINET

No. de réf.	Boîte	€/pièce
18330	1	

1



HydroPower® DI RACCORD MALE CPL.

No. de réf.	Boîte	€/pièce
18776	1 (incl. bague d'étanchéité)	

2



HydroPower® DI RACCORD FEMELLE CPL.

No. de réf.	Boîte	€/pièce
18775	1 (incl. bague d'étanchéité)	

3



HydroPower® DI KIT TDS METRE

No. de réf.	Info	Boîte	€/pièce
DITDS	Testeur TDS, couvercle TDS, raccords pour les systèmes fournis sans TDS	1	
17021	TDS Monitor	1	

3



HydroPower® DI COUVERCLE

No. de réf.	Info	Boîte	€/pièce
DITCP	Complet avec testeur TDS	1	
18549	Sans testeur TDS	1	



HydroPower® DI RÉSERVOIR (VIDE SANS ACCESSOIRES)

No. de réf.	Info	Boîte	€/pièce
19364	DI12	1	
19365	DI24	1	
19366	DI48	1	



HydroPower® DI BOUCHON DE TRANSPORT

No. de réf.	Info	Boîte	€/pièce
18503	rigide pour raccord femelle	1	
18502	souple pour raccord mâle	1	



HydroPower® DI KIT DE JOINTS

No. de réf.	Info	Boîte	€/pièce
DISKT	5 bagues d'étanchéité, solution d'entretien	1	
19021	1x bague d'étanchéité	1	

1 3



HydroPower® DI PRÉFILTRE FLO WATER

No. de réf.	Info	Boîte	€/pièce
DIPRE	Préfiltre + Distribution d'eau	1	



HydroPower® DI JEU DE ROULETTES

No. de réf.	Info	Boîte	€/pièce
19038	4 roulettes qui se montent directement sur la base	1 Set	



HydroPower® DI CHARIOT DE TRANSPORT

No. de réf.	Info	Boîte	€/pièce
DICRT	Chariot incl. roues	1	



HydroPower® DI ROUE DE SECOURS

No. de réf.	Info	Boîte	€/pièce
19368	Caoutchouc	1 Set	



HydroPower® DI ECO FLO

No. de réf.	Info	Boîte	€/pièce
18839	Réduit le débit d'eau	1	



SACHET RESINE QUICK CHANGE

La matière textile perméable à l'eau régule le débit d'eau, idéale pour les filtres HydroPower® DI
- Contient une quantité proportionnée d'avance de résine fraîche échangeuse d'ions Unger haut de gamme

No. de réf.	Produit	Boîte	€/pièce
DIB61	1 sachet dans un seau hermétique	1	
DIB64	4 sachets dans un seau hermétique	1	
DIB84	4 sachets dans un sac hermétique	1	

RÉSINE À LIT MÉLANGÉ

Résine de rechange à lit mélangé, grande capacité, pour les filtres DI HiFlo Unger.
- Comprend un mélange 40% cation, 60% anion.

No. de réf.	Produit	Boîte	€/pièce
DIB25	Sac de 25 litres	1	
DIP25	Seau de 25 litres	1	





1 HydroPower® R0 CARTOUCHE FILTRANTE CARBONE

No. de réf.	Boîte	€/pièce
ROCAR	1μ	1

Après le changement de **carbon préfiltre (ROCAR)**, il faut mettre à zéro la valeur à l'écran.

2+3 HydroPower® R0 MEMBRANE

No. de réf.	Boîte	€/pièce
ROMEM	RO40C possède 2 membranes remplacer toujours ensemble!	1

Les 2 **membranes (ROMEM)** ont une étiquette qui indique le sens d'écoulement

- La flèche doit être orientée vers le **haut**
- Le joint en caoutchouc doit toujours **au-dessus** sont!

4 HydroPower® R0 CARTOUCHE DE RECHANGE RÉSINE

No. de réf.	Boîte	€/pièce
RORES		1

Lorsque le filtre de **résine DI (RORES)** la flèche doit pointer vers le **bas**

Vous pouvez aussi voir la bonne position sur les couvercles bleus.

L'ouverture plus petite doit se trouver en haut. Sinon, l'eau ne peut circuler provoquant un retour.



HydroPower® R0 KIT DE JOINTS POUR COUVERTURES 1+4 (2 PIÈCES)

No. de réf.	Boîte	€/pièce
ROOR1	pour couverture 1 (pre-filtre)	1
ROOR4	pour couverture 4 (resine)	1

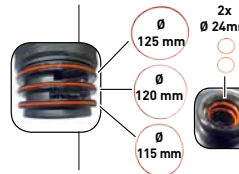

HydroPower® R0 KIT DE JOINTS POUR COUVERTURES 2+3 (5 PIÈCES)

No. de réf.	Boîte	€/pièce
ROOR2	pour couverture 2 (membrane 1)	1
ROOR3	pour couverture 3 (membrane 2)	1



HydroPower® R0 SEALING CAP

No. de réf.	Boîte	€/pièce
ROOR5	pour réservoir 4 (resine)	1



HydroPower® R0 COUVERTURE

No. de réf.	Boîte	€/pièce
ROLD1	pour réservoir 1 (pre-filtre)	1
ROLD2	pour réservoir 2 (membrane 1)	1
ROLD3	pour réservoir 3 (membrane 2)	1
ROLD4	pour réservoir 4 (resine)	1



HydroPower® R0 CONNECTEUR ARRIVÉE D'EAU, MÂLE

No. de réf.	Boîte	€/pièce
ROWIN		1



HydroPower® R0 CONNECTEUR SORTIE D'EAU, FEMELLE

No. de réf.	Boîte	€/pièce
ROWOT		1



HydroPower® R0 TUYAU POUR LE CONCENTRÉ

No. de réf.	Boîte	€/pièce
ROCHO		1

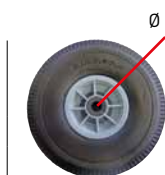

HydroPower® R0 ROUE DE SECOURS

No. de réf.	Info	Boîte	€/pièce
19368	Caoutchouc	1 Set	



PRODUIT D'ENTRETIEN DE LA MEMBRANE

No. de réf.	Contenu	Boîte	€/pièce
15436	1 l	1	



FILTRE À EAU PURE HiFlo R060S



Quality Tools for Smart Cleaning

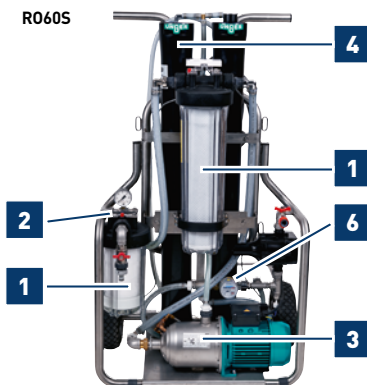



1 PRE FILTRE

	R060S FILTRE BOÎT		
No. de réf.	Taille	Boîte	€/pièce
17522	4,5" x 10"	1	
	R060S CARTOUCHE FILTRANTE		
No. de réf.	Taille	Boîte	€/pièce
17521	4,5" x 10"	1	
	R060S PREFILTRE CARBON		
No. de réf.	Taille	Boîte	€/pièce
17919	20"	1	
	R060S BAGUE POUR FILTRE BOÎT		
No. de réf.	Boîte	€/pièce	
17020	1		

2 ARRIVÉE D'EAU & SORTIE

	R060S RACCOR D'EAU		
No. de réf.	Taille	Boîte	€/pièce
14393	3/4"	1	
	R060S RACCOR D DE FLEXIBLE STANDARD		
No. de réf.	Taille	Boîte	€/pièce
17915	1"	1	
	R060S MANOMÈTRE PRESS ION D'ARRIVÉE		
No. de réf.	Boîte	€/pièce	
16636	1		
	R060S COMPOSANT DE SORTIE D'EAU		
No. de réf.	Boîte	€/pièce	
17607	1		



3 POMPE

	R060S PRESSOSTAT	
No. de réf.	Boîte	€/pièce
17192	1	
	R060S SURPRESSEUR	
No. de réf.	Boîte	€/pièce
17918	1	



4 MEMBRANE

	R060S MEMBRANE		
No. de réf.	Taille	Boîte	€/pièce
17189	4" x 40" (Membrane)	1	
17190	4" x 40" (Tube de pression)	1	
	R060S MANOMETRE DE PRESS ION D'ENTREE		
No. de réf.	Boîte	€/pièce	
17191	1		
	R060S COUVERCLE DU TUBE DE PRESS ION DESSUS		
No. de réf.	Boîte	€/pièce	
18042	1		
	R060S COUVERCLE DU TUBE DE PRESS ION, CPL AU-DESSUS		
No. de réf.	Boîte	€/pièce	
18043	1		
	R060S COUVERCLE DU TUBE DE PRESS ION AU-DESSUS		
No. de réf.	Boîte	€/pièce	
18044	1		

5 FILTRE DE CHLORINE

	R060S BOITIER DU FILTRE CARBON		
No. de réf.	Boîte	€/pièce	
17195	1		
	R060S CLÉ POUR LE FILTRE		
No. de réf.	Taille	Boîte	€/pièce
17194	4,5"	1	

6 FLEXIBLES

	R060S TUBE CAPILLAIRE		
No. de réf.	Info	Boîte	€/pièce
17920	Membrane de la pompe	1	
17921	Concentré	1	
	R060S BAGUE D'ÉTANCHÉITÉ, RACCOR DE FLEXIBLE		
No. de réf.	Taille	Boîte	€/pièce
18045	1" (R060S)	1	

plus de pièces de rechange pour R060S voir page 7

FILTRE À EAU PURE HiFlo R030G/R030C

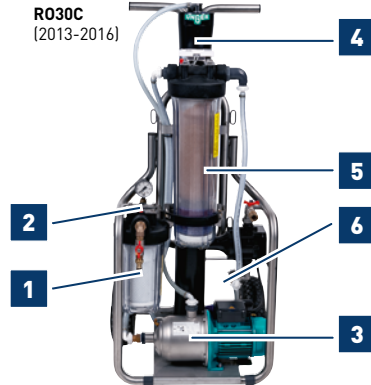
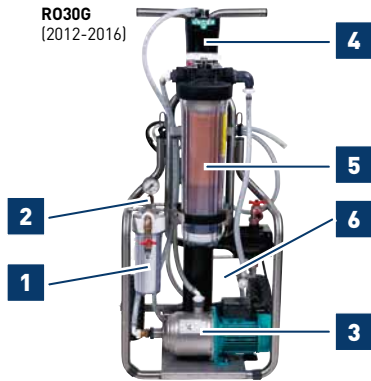

1 PRE FILTRE



R030G BOITE DE PREFILTRE

No. de réf.	Taille	Boîte	€/pièce
16574	2,5" x 10"	1	



R030G CARTOUCHE FILTRANTE

No. de réf.	Taille	Boîte	€/pièce
17188	2,5" x 10"	1	



R030C FILTRE BÔTE

No. de réf.	Taille	Boîte	€/pièce
17522	4,5" x 10"	1	



R030C PREFILTRE CARBON (CHLORE)

No. de réf.	Taille	Boîte	€/pièce
17509	4,5" x 10"	1	



R030C CARTOUCHE FILTRANTE

ATTENTION: Ne filtre pas le chlore!

No. de réf.	Taille	Boîte	€/pièce
17521	4,5" x 10"	1	



R030G BAGUE POUR PRE-FILTRE

No. de réf.	Boîte	€/pièce
15886	1	



R030G/C BAGUE POUR FILTRE BÔTE

No. de réf.	Boîte	€/pièce
17020	1	



R030G CLÉ DU PREFILTRE (PETIT MODÈLE)

Art. Nr.	VPE	€/Stück
16637	2,5"	1

2 ARRIVÉE D'EAU & SORTIE



R030G/R030C RACCORD D'EAU

No. de réf.	Taille	Boîte	€/pièce
14393	3/4"	1	



R030G/R030C RACCORD DE FLEXIBLE STANDARD

No. de réf.	Taille	Boîte	€/pièce
17024	1/2"	1	



R030G/R030C RO/DI CONNECTEUR EN LAITON, MÂLE

No. de réf.	Position	Boîte	€/pièce
17199	avant filtre boît (R030G)	1	
17510	avant filtre boît (R030C)	1	



R030G/R030C MANOMÈTRE PRESSION D'ARRIVÉE

No. de réf.	Boîte	€/pièce
16636	1	



R030G/R030C COMPOSANTS D'ARRIVÉE D'EAU

No. de réf.	Position	Boîte	€/pièce
17200	derriere filtre boît	1	

3 POMPE



R030G/R030C PRESSOSTAT

No. de réf.	Boîte	€/pièce
17192	1	



R030G/R030C SURPRESSEUR

No. de réf.	Boîte	€/pièce
17193	1	

FILTRE À EAU PURE HiFlo R030G/R030C & R060S



Quality Tools for Smart Cleaning

4 MEMBRANE

R030G/R030C RO MEMBRANE		No. de réf.	Taille	Boîte	€/pièce
		17189	4" x 40" (Membrane)	1	
		17190	4" x 40" (Tuyau de pression)	1	

R030G/R030C MANOMETRE DE PRESSION D'ENTREE		
No. de réf.	Boîte	€/pièce
17191	1	

R030G/R030C COUVERCLE DU TUBE DE PRESSION		
No. de réf.	Boîte	€/pièce
18041	1	

R030G/R030C COUVERCLE DU TUBE DE PRESSION		
No. de réf.	Boîte	€/pièce
18042	1	

5 FILTRE DE RESINE EN AVAL

R030G/R030C BOITIER DU FILTRE DE RESINE			
No. de réf.	Boîte	€/pièce	
17196	1		

R030G/R030C CARTOUCHE RESINE 20"			
No. de réf.	Taille	Boîte	€/pièce
17197	vide	1	
17201	plein	1	

R030G/R030C JOINT D'ÉTANCHÉITÉ POUR CARTOUCHES		
No. de réf.	Boîte	€/pièce
17079	1	

R030G/R030C CLÉ POUR LE FILTRE			
No. de réf.	Taille	Boîte	€/pièce
17194	4,5"	1	

6 FLEXIBLES

R030G/R030C TUBE CAPILLAIRE			
No. de réf.	Info	Boîte	€/pièce
17920	Membrane de la pompe	1	
17921	Concentré	1	

R030G/R030C BAGUE D'ÉTANCHÉITÉ, RACCORD DE FLEXIBLE			
No. de réf.	Taille	Boîte	€/pièce
18074	3/4"	1	

R030G, R030C, R060S ACCESSOIRES

PRODUIT D'ENTRETIEN DE LA MEMBRANE 			
No. de réf.	Contenu	Boîte	€/pièce
15436	1 l	1	

TUBE D'ASPIRATION POUR PRODUIT D'ENTRETIEN DE LA MEMBRANE		
No. de réf.	Boîte	€/pièce
17605	1	

TDS MONITOR			
No. de réf.	Typ	Boîte	€/pièce
16576	DM-2	1	

RACCORD FILETE MALE/MALE			
No. de réf.	Taille	Boîte	€/pièce
18164	3/4" (R030G/C)	1	
18239	1" (R060S)	1	

ROUE DE RECHANGE			
No. de réf.	Boîte	€/pièce	
15961	1		

R030C/R060S BANDETTES POUR TESTER LE CHLORE			
No. de réf.	Contenu	Boîte	€/pièce
17512	75 bandes	1	

EMBOUT POUR LA POIGNÉE DU CHARIOT		
No. de réf.	Boîte	€/pièce
15731	1	

BOUCHONS DE TRANSPORT			
No. de réf.	Info	Boîte	€/pièce
16749	R030G/C	1	
18238	R060S	1	

CÂBLE D'ALIMENTATION		
No. de réf.	Boîte	€/pièce
17602	1	

RACCORDS POUR TUYAUX			
No. de réf.	Info	Boîte	€/pièce
18339	droit	1	
18340	incliné	1	

FILTRE À EAU PURE HYDRO POWER® RO XXL

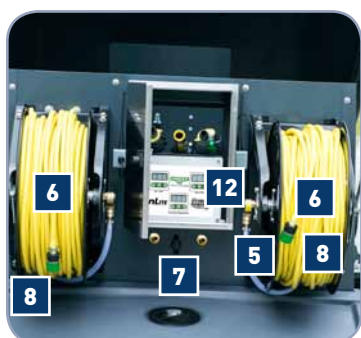

FILTRE À EAU PURE HYDRO POWER® RO XXL



Quality Tools for Smart Cleaning



1 BOULON POUR FERMETURE

No. de réf.	Boîte	€/pièce
18998	1	



2 BÉQUILLE

Part No.	Pack	€/pièce
18999	1	



3 DIAPHRAGME POMPE SHURFLO

No. de réf.	Info	Boîte	€/pièce
19063	12 VCD, 10 bar	1	



4 TAMIS PLASTIQUE

Part No.	Pack	€/pièce
19064	1	



5 RACCORD FLEXIBLE PLASTIQUE

Part No.	Pack	€/pièce
19065	1	



6 ENROULEUR DE TUYAU (sans tuyau)

No. de réf.	Info	Boîte	€/pièce
19066	gauche	1	
19067	droit	1	



7 TUYAU TRANSPARENT, RENFORCÉE

No. de réf.	Boîte	€/pièce
19068	1	



8 TUYAU 100M, JAUNE

Part No.	Info	Pack	€/pièce
19070	∅ 8mm	1	



9 CHARGEUR DE LA BATTERIE

No. de réf.	Info	Boîte	€/pièce
19075	3A, 230 V, 12 VDC 30A	1	



10 FILTRE MEMBRANE

No. de réf.	Boîte	€/pièce
19076	1	



11 TUBE DE PRESSION DE MEMBRANE

No. de réf.	Boîte	€/pièce
19077	1	



12 TÉLÉCOMMANDE

No. de réf.	Info	Boîte	€/pièce
19078	Channel 1-10	1	



13 CAPOUCHON POUR RESERVOIR

No. de réf.	Boîte	€/pièce
19082	1	



14 PRE-FILTRE CARBONE

No. de réf.	Boîte	€/pièce
19080	1	



15 PRE-FILTRE BOÎTE CPL.

No. de réf.	Boîte	€/pièce
19081	1	



STEM COUDE ATTELAGE

No. de réf.	Boîte	€/pièce
19073	1	



MÂLE ORIENTABLE T-ATTELAGE

No. de réf.	Boîte	€/pièce
19074	1	



RACCORD FILETÉ POUR TUYAU NOIR

No. de réf.	Info	Boîte	€/pièce
19071	12mm, 1/2"	1	



COUDE EQUAL RACCORD RAPIDE

No. de réf.	Boîte	€/pièce
19072	1	



RACCORD DE FLEXIBLE MÂLE

No. de réf.	Info	Boîte	€/pièce
17421	3/4"	1	



TUYAU NOIR

No. de réf.	Info	Boîte	€/pièce
19069	PE, 12 x 1,5mm	1	



BOÎTIER ÉTANCHE POUR CONNEXION ÉLECTRIQUE

No. de réf.	Boîte	€/pièce
18270	1	



16 BATTERIE GEL

No. de réf.	Info	Boîte	€/pièce
19099	12V DC, 210A	1	



PRODUIT D'ENTRETIEN DE LA MEMBRANE

No. de réf.	Contenu	Boîte	€/pièce
15436	1 l	1	



BACHE ARRIÈRE DE PROTECTION

No. de réf.	Boîte	€/pièce
18845	1	

FILTRE À EAU PURE HiFlo DI400 / DI800

DI400/DI800
(2011-2014)

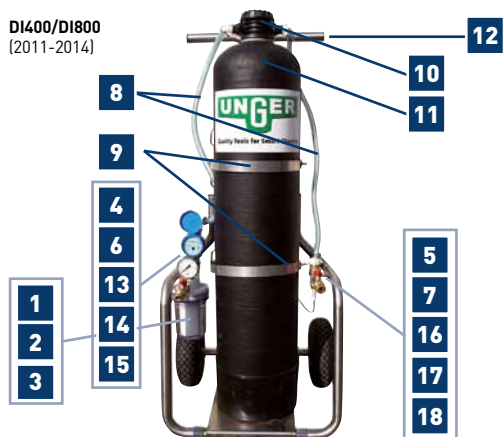

1 DI400/800 BOÎTE POUR PRÉFILTRE 2,5" X 10"

No. de réf.	Taille	Boîte	€/pièce
18075	2,5" x 10" avec trou & manometre	1	

2 DI400/800 CARTOUCHE FILTRANTE 80MM

No. de réf.	Boîte	€/pièce
16575	1	

3 DI400/800 BAGUE POUR BOÎTE PRÉFILTRE

No. de réf.	Boîte	€/pièce
15886	1	

4 DI400/800 CONNECTEUR STANDARD RAPIDE

No. de réf.	Taille	Boîte	€/pièce
17024	1/2"	1	

5 DI400/800 CONNECTEUR STANDARD RAPIDE FEMELLE

No. de réf.	Taille	Boîte	€/pièce
14393	3/4"	1	

6 DI400/800 COMPOSANTS D'ENTRÉE D'EAU 1

No. de réf.	Boîte	€/pièce
16583	1	

7 DI400/800 COMPOSANTS D'SORTIE D'EAU 1

No. de réf.	Boîte	€/pièce
17607	1	

8 DI400/800 TUYAU AVEC RACCORDS

No. de réf.	Produit	Boîte	€/pièce
16578	DI400	1	
16579	DI800	1	

9 DI400/800 BANDE DE MAINTIEN POUR LA BOUTEILLE

No. de réf.	Produit	Boîte	€/pièce
16581	DI400	1	
16582	DI800	1	

DI400/800 CLE DU PREFILTRE (PETIT MODÈLE)

No. de réf.	Taille	Boîte	€/pièce
16637	2,5"	1	

DI400/800 CLÉ POUR LE BOUCHON DE BOUTEILLE

No. de réf.	Boîte	€/pièce
15327	1	

JUSQU'À ÉPUISE-
MENT DES STOCKS

DI400/800 BOUTEILLE DE RECHANGE NOIR

No. de réf.	Contenu	Info	Boîte	€/pièce
15509	25 l	vide, sans accessoires	1	
DIR40	25 l	cpl. avec résine & fermeture	1	
15510	50 l	vide, sans accessoires	1	
DIR80	50 l	cpl. avec résine & fermeture	1	

DI400/800 BOUCHON DE BOUTEILLE NOIR

No. de réf.	Taille	Info	Boîte	€/pièce
16571	3/4"	Sans Accessoires	1	

DI400/800 BAGUES D'ÉTANCHEITÉ

No. de réf.	Boîte	€/pièce
16572	1	

DI400/800 TDS MONITOR TYPE DM 2, CPL.

No. de réf.	Type	Boîte	€/pièce
16576	DM-2	1	

DI400/800 CRÉPINE

No. de réf.	Produit	Boîte	€/pièce
16750	DI400	1	
16751	DI800	1	

DI400/800 EMBOUT POUR LA POIGNÉE DU CHARIOT

No. de réf.	Boîte	€/pièce
15731	1	

DI400/800 COMPTEUR D'EAU 1/2"

No. de réf.	Taille	Boîte	€/pièce
16577	1/2"	1	

DI400/800 MANOMÈTRE

No. de réf.	Boîte	€/pièce
16636	1	

DI400/800 MODULE D'ENTRÉE DE L'ÉLECTRODE

No. de réf.	Boîte	€/pièce
16584	1	

DI400/800 COMPOSANTS D'ARRIVÉE D'EAU POUR L'ÉLECTRODE

No. de réf.	Boîte	€/pièce
16586	1	

DI400/800 COMPOSANTS DE SORTIE D'EAU 2 (ÉLECTRODE)

No. de réf.	Boîte	€/pièce
18322	1	

DI400/800 COMPOSANTS DE SORTIE D'EAU 3 (VALVE D'ÉCHANTILLONS)

No. de réf.	Boîte	€/pièce
16573	1	

DI400/800 ROUE DE RECHANGE

No. de réf.	Boîte	€/pièce
15961	1	

PERCHES AVEC ALIMENTATION D'EAU nLite® One, nLite® Connect



Quality Tools for Smart Cleaning

nLITE® one



PERCHES FIBRES DE VERRE nLite® One

Perche	Taille	Éléments	Elém. 1 - Ø 26mm		Elém. 2 - Ø 29mm		Elém. 3 - Ø 32mm		Elém. 4 - Ø 35mm		Elém. 5 - Ø 38mm		Elém. 6 - Ø 41mm		Elém. 7 - Ø 44mm		Elém. 8 - Ø 47mm	
			Réf.	€/pièce	Réf.	€/pièce	Réf.	€/pièce	Réf.	€/pièce	Réf.	€/pièce	Réf.	€/pièce	Réf.	€/pièce	Réf.	€/pièce
GF16T	1,50m	2	19869		19851													
GF25T	2,50m	2	19870		19852													
GF45T	4,50m	4	19870		19871		19846		19853									
GF63T	6,40m	6	19870		19871		19846		19847		19848		19854					
GF75T	7,50m	7	19870		19871		19846		19847		19848		19849		19855			
GF87T	8,70m	8	19870		19871		19846		19847		19848		19849		19850		19856	

PERCHES CARBONE nLite® One

Perche	Taille	Éléments	Elém. 1 - Ø 26mm		Elém. 2 - Ø 29mm		Elém. 3 - Ø 32mm		Elém. 4 - Ø 35mm		Elém. 5 - Ø 38mm		Elém. 6 - Ø 41mm		Elém. 7 - Ø 44mm		Elém. 8 - Ø 47mm	
			Réf.	€/pièce	Réf.	€/pièce	Réf.	€/pièce	Réf.	€/pièce	Réf.	€/pièce	Réf.	€/pièce	Réf.	€/pièce	Réf.	€/pièce
CT81T	8,10m	5	19857		19858		19859		19860		19864							
CT96T	9,50m	6	19857		19858		19859		19860		19861		19865					
CT10T	10,90m	7	19857		19858		19859		19860		19861		19862		19866			
CT12T	12,20m	8	19857		19858		19859		19860		19861		19862		19863		19867	

Elément 1 + éléments internes = incl. pince et marque rouge dans la zone inférieure

Dernier élément = incl. pince et poignée

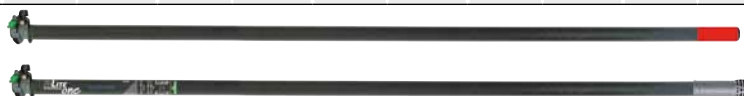

nLITE®
connect

nLITE®
one



PINCES nLite® One & Connect

Elém. 1 - Ø 26mm		Elém. 2 - Ø 29mm		Elém. 3 - Ø 32mm		Elém. 4 - Ø 35mm		Elém. 5 - Ø 38mm		Elém. 6 - Ø 41mm		Elém. 7 - Ø 44mm		Elém. 8 - Ø 47mm		Boîte
Réf.	€/pièce	Réf.	€/pièce	Réf.	€/pièce	Réf.	€/pièce	Réf.	€/pièce	Réf.	€/pièce	Réf.	€/pièce	Réf.	€/pièce	
17152	●	17157	●	17162	●	17170	●	19374	●	19360	●	19375	●	19376	●	1
17282	●	(sans clip pour tuyau)				17169	●									1

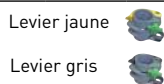

17170 = nLite One & Connect Elément 4 extrémité de la perche supérieure
17169 = nLite Connect principale & extension, extrémité de la perche inférieure

POIGNEE nLite® One

Perche	Taille	Éléments	No. de réf	€/pièce	Boîte
GF16T	1,50m	2	19597		1
GF25T	2,50m	2	19597		1
GF45T	4,50m	4	19599		1
GF63T	6,40m	6	19600		1
GF75T	7,50m	7	19602		1
GF87T	8,70m	8	19602		1
CT81T	8,10m	5	19600		1
CT96T	9,50m	6	19600		1
CT10T	10,90m	7	19602		1
CT12T	12,20m	8	19602		1

nLITE®
one





ELÉMENT PRINCIPAL ULTRA HIMOD nLite® Connect

No. de réf.	Ø mm	Elément	Pince	Boîte	€/pièce
18608	26	1	●	1	
18610	29	2	●	1	
18611	32	3	●	1	
18612	35	4	●+●	1	

ELÉMENT D'EXTENSION ULTRA HIMOD nLite® Connect

No. de réf.	Ø mm	Elément	Pince	Boîte	€/pièce
18613	32	1	-	1	
18614	35	2	●+●	1	

ELÉMENT PRINCIPAL HIMOD nLite® Connect

No. de réf.	Ø mm	Elément	Pince	Boîte	€/pièce
17254	26	1	●	1	
17260	29	2	●	1	
17266	32	3	●	1	
17272	35	4	●+●	1	

ELÉMENT D'EXTENSION HIMOD nLite® Connect

No. de réf.	Ø mm	Elément	Pince	Boîte	€/pièce
17279	32	1	-	1	
17396	35	2	●+●	1	

ELÉMENT PRINCIPAL CARBONE nLite® Connect

No. de réf.	Ø mm	Elément	Pince	Boîte	€/pièce
17253	26	1	●	1	
17259	29	2	●	1	
17265	32	3	●	1	
17271	35	4	●+●	1	

ELÉMENT D'EXTENSION CARBONE nLite® Connect

No. de réf.	Ø mm	Elément	Pince	Boîte	€/pièce
17278	32	1	-	1	
17394	35	2	●+●	1	

ELÉMENT PRINCIPAL HYBRIDE nLite® Connect

No. de réf.	Ø mm	Elément	Pince	Boîte	€/pièce
17252	26	1	●	1	
17258	29	2	●	1	
17264	32	3	●	1	
17270	35	4	●+●	1	

ELÉMENT D'EXTENSION HYBRIDE nLite® Connect

No. de réf.	Ø mm	Elément	Pince	Boîte	€/pièce
17277	32	1	-	1	
17395	35	2	●+●	1	

ELÉMENT PRINCIPAL FIBRES DE VERRE nLite® Connect

No. de réf.	Ø mm	Elément	Pince	Boîte	€/pièce
17818	26	1 (4,50 m)	●	1	
17819	29	2 (4,50 m)	●	1	
17820	32	3 (4,50 m)	●	1	
17821	35	4 (4,50 m)	●+●	1	
17814	26	1 (6,00 m)	●	1	
17815	29	2 (6,00 m)	●	1	
17816	32	3 (6,00 m)	●	1	
17817	35	4 (6,00 m)	●+●	1	

ELÉMENT D'EXTENSION FIBRES DE VERRE nLite® Connect

No. de réf.	Ø mm	Elément	Pince	Boîte	€/pièce
17822	32	1 (3,00 m)	-	1	
17823	35	2 (3,00 m)	●+●	1	

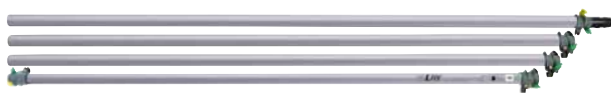

ELÉMENT PRINCIPAL ALUMINIUM nLite® Connect

No. de réf.	Ø mm	Elément	Pince	Boîte	€/pièce
17828	26	1 (4,50 m)	●	1	
17829	29	2 (4,50 m)	●	1	
17830	32	3 (4,50 m)	●	1	
17831	35	4 (4,50 m)	●+●	1	
17824	26	1 (6,00 m)	●	1	
17825	29	2 (6,00 m)	●	1	
17826	32	3 (6,00 m)	●	1	
17827	35	4 (6,00 m)	●+●	1	



ELÉMENT D'EXTENSION ALUMINIUM nLite® Connect

No. de réf.	Ø mm	Elément	Pince	Boîte	€/pièce
17832	32	1 (3,00 m)	-	1	
17833	35	2 (3,00 m)	●+●	1	

PERCHES AVEC ALIMENTATION D'EAU nLite® One, nLite® Connect



**nLITE®
connect**



EMBOUT nLite® Connect

**nLITE®
connect**

Capuchon de protection plastique et caoutchouc.

- Évite d'endommager le bout de la perche
- Ouverture latérale pour le flexible
- S'enfonce facilement sur la perche et se fixe avec la pince de serrage.

No. de réf.	Boîte	€/pièce
TMECP	1	



CLIPS DE FLEXIBLE nLite®

No. de réf.	Boîte	€/pièce
17149	10	



TUYAU, JAUNE nLite®

Tuyau de raccordement pour filtre à eau.

- connexion 1/2" standard
- robuste
- NLH25 - convient pour R040C avec embout pour le kit de raccordement NLHPA

No. de réf.	Taille	Boîte	€/pièce
NL11G	11 m, Ø 5mm	1	
NL20G	20 m, Ø 5mm	1	
NL25G	25 m, Ø 5mm	1	
NLH25	25 m, Ø 8mm	1	



**ADAPTATEUR FILETÉ
MULTILINK nLite®**

Adaptateur en plastique pour fixer des outils sur les perches nLite®.

- FTTHR: Adaptateur plastique, filetage pour visser une brosse.
- HFNLC: Adaptateur conique pour fixer les outils traditionnels de nettoyage de vitres

No. de réf.	Boîte	€/pièce
FTTHR	1	
HFNLC	1	



**KIT RACCORD RAPIDE TUYAU 6MM
nLite®**

Pour raccordement de deux tubes

- 2 adaptateurs pour extrémités de tuyaux
- La libération rapide

No. de réf.	Boîte	€/pièce
NLQUI	1	

**nLITE®
one**



HiFlo Control

Jet d'eau réglable à tout moment.

- Adapté à toutes les perches d'un Ø de 20 à 70 mm
- Pour les flexibles d'un Ø de 8 ou 9 mm

No. de réf.	Info	Boîte	€/pièce
TM00N	Des pinces adaptées à toutes les perches nLite	1	
TM00T	Des bandes velcro adaptées aux perches traditionnelles	1	



BUSES nLite®

Buses à fermeture rapide pour brosse nLite.

- NLBJF : Pour vaporiser de l'eau, produit un film d'eau constant.
- NLBJP : Pour rincer et enlever la saleté avec de la pression
- Attention : Plus il y a de buses utilisées, plus la pression d'eau diminue sur la surface.

No. de réf.	Info	Boîte	€/pièce
NLBJF	1 Set = 2 buses	1 Set	
NLBJP	1 Set = 2 buses	1 Set	

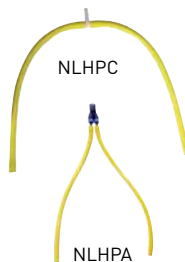

**KIT DE RACCORDEMENT
FLEXIBLE/BROSSE nLite®**

Raccorde deux buses à la brosse et connecte le flexible d'eau.

- 2 flexibles + 1 raccord en T
- NLHPA - pour NLH25 et R040C

No. de réf.	Boîte	€/pièce
NLHPC	1	
NLHPA	1	



**TE DE RACCORDEMENT
FLEXIBLE/BROSSE nLite®**

Té de raccord pour tuyaux d'alimentation des buses et flexible d'eau.

- 2 flexibles + 1 raccord en T

No. de réf.	Boîte	€/pièce
14954	1	

SOCLE DE BROSSE nLite®

Socle de rechange pour raccorder la brosse à l'adaptateur angulaire.

- Peut être inversé pour modifier l'angle de la brosse et la position des buses.

No. de réf.	Boîte	€/pièce
NLBR5	1	

PERCHES AVEC ALIMENTATION D'EAU

HiFlo ADVANCE

 HiFlo Advance
 (2008-2016)

JUSQU'À ÉPUISEMENT DES STOCKS

HiFlo Advance FIBRE DE VERRE

Élément de perche 1,50m, vert
 FT28G (2 éléments, 2,80m)
 FT40G (3 éléments, 4,00m)
 FT52G (4 éléments, 5,20m)

No. de réf.	Ø	Élément	Boîte	€/pièce
16343	26 mm	2	1	
16344	30 mm	3	1	
16345	34 mm	4	1	

Élément de perche 1,80m, vert
 FT84G (6 éléments, 8,40m)

16279	42 mm	6	1	
-------	-------	---	---	--

HiFlo CarbonTec TELESCOPIQUE

noir, pour FT5XC
 FT5XC (9 éléments, 13,50m)

No. de réf.	Ø	Élément	Boîte	€/pièce
16354	22 mm	1	1	
16357	34 mm	4	1	
16359	42 mm	6	1	
16360	46 mm	7	1	
16361	50 mm	8	1	
16379	54 mm	9	1	

noir, pour FT6XC
 FT6XC (9 éléments, 16 m)

16289	22 mm	1	1	
16290	26 mm	2	1	
16292	34 mm	4	1	
16293	38 mm	5	1	
16294	42 mm	6	1	
16295	46 mm	7	1	
16296	50 mm	8	1	
16297	54 mm	9	1	



TUYAU, JAUNE

Tuyau de raccordement pour filtre à eau.
 - connexion 1/2" standard
 - robuste

No. de réf.	Taille	Boîte	€/pièce
NL11G	11 m	1	
NL20G	20 m	1	
NL25G	25 m	1	



VANNE DE RÉGULATION HiFlo

No. de réf.	Boîte	€/pièce
15831	1	



BANDE VELCRO HiFlo Advance

No. de réf.	Boîte	€/pièce
10790	1	



LEVIER HiFlo Advance

No. de réf.	Taille	Élément	Boîte	€/pièce
16255	levier moyen	2 + 3	1	
16260	grand levier	4 + 5	1	
16265	grand levier	6 - 9	1	



ANNEAU POUR LEVIER HiFlo Advance

No. de réf.	Taille	Élément	Boîte	€/pièce
16256	22/26	2	1	
16257	26/30	3	1	
16261	30/34	4	1	
16262	34/38	5	1	
16266	38/42	6	1	
16267	42/46	7	1	
16268	46/50	8	1	
16269	50/54	9	1	
16273	54/58	10	1	



VIS HiFlo Advance

No. de réf.	Taille	Élément	Boîte	€/pièce
16258	A4 M3-26 mm	2 + 3	1	
16263	A4 M4-30 mm	4 + 5	1	
16270	A4 M5-32 mm	6 - 10	1	



ECROU HiFlo Advance

No. de réf.	Taille	Élément	Boîte	€/pièce
16259	M3	2 + 3	1	
16264	M4	4 + 5	1	
16271	M5	6 - 10	1	



SET DE LEVIER (2 PIÈCES) HiFlo Advance

No. de réf.	Taille	Élément	Boîte	€/pièce
15728	moyen	2 + 3	1	
15729	medium	4 + 5	1	



SET DE LEVIER (3 PIÈCES) HiFlo Advance

No. de réf.	Taille	Élément	Boîte	€/pièce
15730	grand	6 - 10	1	



BOUCHON HiFlo Advance

No. de réf.	Ø	Élément	Boîte	€/pièce
15721	25 mm	2	1	
15722	30 mm	3	1	
15723	34 mm	4	1	
15724	38 mm	5	1	
15725	42 mm	6	1	
15726	45 mm	7	1	
15727	50 mm	8	1	
16240	54 mm	9	1	



BUSE HiFlo Advance

No. de réf.	Boîte	€/pièce
14875	pour brosses FTxxx	1

PERCHES AVEC ALIMENTATION D'EAU

HiFlo CARBON TEC



Quality Tools for Smart Cleaning

JUSQU'À ÉPUISEMENT DES STOCKS



HiFlo CarbonTec
(2006-2016)



**EMBOUIT
HiFlo CarbonTec**

No. de réf.	Boîte	€/pièce
CTECP	1	



**ADAPTATEUR D'ARRIVÉE D'EAU
HiFlo CarbonTec**

No. de réf.	Boîte	€/pièce
CTWFC	1	



**HiFlo CarbonTec
RACCORD VANNE D'ARRIVÉE**

No. de réf.	Boîte	€/pièce
CTWFC	complète	1
14259	connexion à la perche	1
14260	robinet	1
14261	raccordement pour le tuyau	1



**HiFlo CarbonTec
RACCORD ADAPTATEUR ARRIVÉE D'EAU**

No. de réf.	Boîte	€/pièce
CTHPC	1	



**HiFlo CarbonTec
RACCORD ADAPTATEUR POUR TUYAU**

No. de réf.	Boîte	€/pièce
CTHLC	10	



**HiFlo CarbonTec
KIT RALLONGE DE TUYAU**

No. de réf.	Boîte	€/pièce
16900	1	



HiFlo CarbonTec TUYAU DE RACCORDEMENT

No. de réf.	Info	Boîte	€/pièce
16474	1 m + CTHPC	1	
16475	2 m + CTHPC	1	



ADAPTATEUR ANGULAIRE & RALLONGE HiFlo MultiLink

No. de réf.	Taille	Boîte	€/pièce
FTMGL	long	1	
FTPLS	droite	1	



ADAPTATEUR AVEC CONE HiFlo MultiLink

Adaptateur aluminium pour des fins de nettoyage classique.

– Compatible : Convient au cône de sécurité ErgoTec® – tous les outils peuvent être raccordés aux perches HiFlo.

No. de réf.	Boîte	€/pièce
FTLCA	1	



ADAPTATEUR Y MultiLink HiFlo

No. de réf.	Boîte	€/pièce
FTYAD	1	



ÉCROU D'ACCOUPEMENT HiFlo MultiLink

No. de réf.	Boîte	€/pièce
16638	1	



RACCORD POUR ADAPTATEUR HiFlo MultiLink

No. de réf.	Boîte	€/pièce
16961	1	



**HiFlo CarbonTec
BAGUES D'ETANCHÉITÉ**

No. de réf.	Boîte	€/pièce
CTORI	10	



**HiFlo CarbonTec
BUSES À EAU**

No. de réf.	Boîte	€/pièce
CTBRJ	2	



**HiFlo CarbonTec
BAGUES D'ETANCHÉITÉ**

No. de réf.	Boîte	€/pièce
FTCBA	1	



ADAPTATEUR HiFlo MultiLink CarbonTec

Adaptateur en aluminium pour ajuster le HiFlo™ CarbonTec au diamètre du MultiLink.

- Robuste : Aluminium anodisé, raccord sûr.
- Complet : y compris tuyau.
- Avec sortie d'eau.

No. de réf.	Boîte	€/pièce
FTGOA	1	

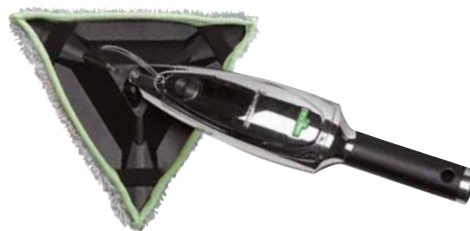

Stingray COUVERTURE

No. de réf.	Boîte	€/pièce
19353	1	

1



Stingray COUVERCLE DE LA BATTERIE

No. de réf.	Boîte	€/pièce
19352	1	

2



Stingray JOINT POUR COUVERCLE DE LA BATTERIE

No. de réf.	Boîte	€/pièce
18859	1	

2



Stingray BAGUE DÉTANCHÉTÉ

No. de réf.	Boîte	€/pièce
18863	1	

3



NETTOYAGE CLASSIQUE DE VITRES PERCHES TÉLESCOPIQUES & RACLETTES



Quality Tools for Smart Cleaning

OPTI LOC



OptiLoc 3-ÉLÉMENTS, PERCHE EXTÉRIEURE Ø29MM

No. de réf.	Taille	Pour	Boîte	€/pièce
AP125	1,00 m	ED370	1	
AP150	1,50 m	ED450	1	
AP200	2,00 m	ED600	1	

OptiLoc 3-ÉLÉMENTS, PERCHE MOYENNE Ø25MM

No. de réf.	Taille	Pour	Boîte	€/pièce
MR125	1,25 m	ED370	1	
MR150	1,50 m	ED450	1	
MR200	2,00 m	ED600	1	

OptiLoc & Tele Plus PERCHE INTÉRIEURE Ø21MM

No. de réf.	Taille	Pour	Boîte	€/pièce
IR060	0,60 m	EZ120, ED180	1	
IR110	1,00 m	ED370	1	
IR125	1,25 m	EZ250, ED370, TZ250, TD370, TV500, TF620	1	
IR150	1,50 m	EZ300, ED450, TD370	1	
IR200	2,00 m	EZ400, ED600, TZ400, TD600, TV800, TF100	1	
14887	2,50 m	EZ500, ED750	1	
IR300	3,00 m	EZ600, ED900	1	

OptiLoc POIGNÉE

No. de réf.	Taille	Pour	Boîte	€/pièce
GR250	25 mm	OptiLoc EZ...	5	
GR300	29 mm	OptiLoc ED...	5	

OptiLoc VIS DE SERRAGE

No. de réf.	Taille	Pour	Boîte	€/pièce
VS250	25 mm	OptiLoc EZ + ED EL.2	5	
VS300	29 mm	OptiLoc ED Elem. 3	5	

TELE PLUS



TelePlus PINCE FILET

No. de réf.	Taille	Pour	Boîte	€/pièce
GKL25	25 mm	TelePlus Basis	10	

TelePlus PLAQUETTE FILETÉE

No. de réf.	Taille	Pour	Boîte	€/pièce
GKL29	29 mm	TelePlus 3+4+5	10	

TelePlus VIS DE SERRAGE

No. de réf.	Taille	Pour	Boîte	€/pièce
YE250	25 mm	Element 2	5	
YE290	29 mm	Plus 3	5	
YE330	33 mm	Plus 4	5	
YE370	37 mm	Plus 5	5	

TelePlus POIGNÉE

No. de réf.	Taille	Pour	Boîte	€/pièce
TPG25	25 mm	Element 2	5	
TPG29	29 mm	Plus 3	5	
TPG33	33 mm	Plus 4	5	
TPG37	37 mm	Plus 5	5	

ERGOTEC® NINJA



ErgoTec® NINJA CLIPS

No. de réf.	Boîte	€/pièce
PPLUG	5 Sets	

RACLETTE S- & PRO



CAOUTCHOUC DE POIGNEE

noir
Pour SG000, PR000, SExxx, PRxxx

No. de réf.	Boîte	€/pièce
GG000	10	

VISA VERSA



POIGNÉE VisaVersa®

No. de réf.	Info	Boîte	€/pièce
VH000	Pour VPxxx	1	

TÊTE VisaVersa®

No. de réf.	Info	Boîte	€/pièce
VS000	Pour VPxxx	1	

NETTOYAGE CLASSIQUE DE VITRES GRATTOIRS

ERGO TEC® NINJA



ErgoTec®NINJA CAPUCHON DE PROTECTION

No. de réf.	Info	Boîte	€/pièce
18103	10cm pour EN100	1	
18085	15cm pour EN150	1	



ErgoTec®NINJA GLISSIÈRE

No. de réf.	Info	Boîte	€/pièce
18108	10cm, pour EN100	1	
18098	15cm, pour EN150	1	

ERGO TEC®



ErgoTec® Grattoir CAPUCHON DE PROTECTION

No. de réf.	Info	Boîte	€/pièce
EGC10	10cm pour EG100	1	
EGC15	15cm pour EG150	1	



ErgoTec® Grattoir GLISSIÈRE

No. de réf.	Info	Boîte	€/pièce
EGH10	10cm, pour EG100	1	
EGH15	15cm, pour EG150	1	

GRATTOIRS DE SURFACE



ErgoTec® Grattoir CAPUCHON DE PROTECTION

No. de réf.	Info	Boîte	€/pièce
15767	10cm, pour SH000, SH250, LH120	10	

TRIM



Trim BOÎTE PLASTIQUE POUR LAMES

No. de réf.	Info	Boîte	€/pièce
PLET0	pour TM100, TR100	10	

ENTRETIEN GENERAL

erGO!, SEAU À ROULETTES, PELLE



Quality Tools for Smart Cleaning

erGO! clean & wax

erGO!



TUYAU DISTRIBUTEUR erGO!

Pour système de diffusion par pulsion erGO! FAVAS

No. de réf.	Boîte	€/pièce
FADTS	1 kit (5 pc.)	



BANDES VELCRO POUR PORTE MOP erGO!

Pour porte-mop à velcro erGO! FAVMH

No. de réf.	Boîte	€/pièce
FAVMK	1 kit (2 pc.)	



SYSTÈME DE DIFFUSION PAR PULSION erGO!

Pour manches erGO! FAEPL et FASPL

No. de réf.	Boîte	€/pièce
FAVAS	1	



ANNEAUX DE CODAGE COULEUR erGO!

Kit avec 4 couleurs

No. de réf.	Boîte	€/pièce
FAORS	1 kit	

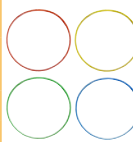

POCHE 5L erGO!

Pour sac à dos FABAP

No. de réf.	Boîte	€/pièce
FABAR	1	



KIT DE RECHARGE erGO!

Pour remplir la poche FABAR

No. de réf.	Boîte	€/pièce
FABAK	1	



HOLD UP



HoldUp CAOUTCHOUC DE MAINTIEN

HU450, HU900

No. de réf.	Boîte	€/pièce
EG450	10	



SMART COLOR SOUBLE SEAU



SmartColor PRESSE D'ESSORAGE

No. de réf.	Couleur	Boîte	€/pièce
SPREG	●	1	
SPRER	●	1	



SmartColor RESSORT DE PRESSE

No. de réf.	Version	Boîte	€/pièce
14001	court	1	
14002	longue	1	



PELLE ERGO



PelleErgo BALAI DE REMPLACEMENT

No. de réf.	Boîte	€/pièce
15494	1	



UNGER Stingray – LE SYSTEME IDEAL DE NETTOYAGE INTÉRIEUR DES VITRES

Utilisé dans les hôtels, les centres commerciaux ou les bâtiments publics par exemple, le produit polyvalent **UNGER Stingray** permet d'obtenir des résultats de niveau professionnel en un tour de main.

- Jusqu'à 25 % de gain de temps pour le nettoyage intérieur des vitres
- Confort et sécurité de travail jusqu'à une hauteur de 4 mètres
- Manipulation simple – temps de formation réduit au minimum
- Avec le produit professionnel Scotchgard™-liquide nettoyant pour vitres de 3M

Récompensé par des prix !



Pour les commandes de nos clients commerciaux et pour nos livraisons, la version actuelle des Conditions Générales de Vente de UNGER GmbH publié sur le site www.ungerglobal.com s'applique exclusivement. Toutes les listes des prix antérieures perdent leur validité à partir de 01.01.2017. Tous les prix sont fournis à titre indicatif pour des consommateurs finaux et hors TVA. Toutes les données sont sans garantie. Sous réserve de modifications.

UNGER Germany GmbH
Piepersberg 44
D-42653 Solingen
GERMANY
Tel.: (49) 212 2207 0
Fax: (49) 212 2207 222
ungereurope@ungerglobal.com

UNGER Enterprises LLC
425 Asylum Street
Bridgeport, CT 06610
USA
Tel.: (1) 800 431 2324
Fax: (1) 800 367 1988
unger@ungerglobal.com

UNGER UK Ltd.
9 Planetary Ind. Est.
Willenhall, WV13 3XA
UNITED KINGDOM
Tel.: (44) 01902 306633
Fax: (44) 01902 306644
ungeruk@ungerglobal.com

